











Prospekt Nr. 5 a

die richtige Entscheidung!



**Verkaufswagen
Transportgeräte
Verladeschienen**



Seite		
3 – 12	Verkaufsstände	
13 – 15	CC Zubehör	
16 – 18	Schnittblumen-Verkaufsstände	
19 – 20	Regal	
21 – 24	Transportgeräte	
25 – 29	Sack-, Kisten- und Baumschulkarren	
30 – 31	Verladeschienen	
32	Hubwagen	
33	Pflanzen-Service Wagen	
34	Blumenkästen, Kranzstände und Schaufeln	
35	Räder	

Spezial-Verkaufswagen

Art.-Nr. 108a, 108b

Diese Verkaufswagen eignen sich speziell für den Außen-Verkauf. Sie sind gut fahrbar und sehr stabil. Rahmen aus gepresstem Stahlblech und Vierkantrrohr. Etagen aus Vierkantrrohr.

Die Etagen sind bei voller Beladung durch einen Hebel leicht von der Schräge in die Waagerechte und umgekehrt zu stellen.

Die stufige Anordnung gewährleistet eine optimale Ansicht der ausgestellten Ware.



Art.-Nr. 108b mit Markise (in Schrägstellung)

Markisengestell (passend zu 108)

Art.-Nr. 100c

Markisengestell (passend zu 108b)

Art.-Nr. 100b



Art.-Nr. 108b (in waagerechter Stellung)

Art.-Nr.	108a	108b
3 Etagen	stufig verzinkt	stufig verzinkt
Länge:	2060 mm	1700 mm
Breite:	720 mm	630 mm
Breite der Etagen:		
unten:	720 mm	620 mm
Mitte:	620 mm	420 mm
oben:	420 mm	320 mm
Höhe:	1360 mm	1360 mm
Bereifung:	Ø 160 mm	Ø 160 mm

4 Vollgummi-Lenkrollen,
davon 2 mit Feststeller,
1 mit Richtungsfeststeller.



Art.-Nr. 108a

Spezial-Verkaufswagen 107a und 107b



Art.-Nr. 107a (Etagen schräg)



Art.-Nr. 107a (Etagen waagrecht)

Art.-Nr.	107a	107b
2 Etagen	stufig	stufig
	verzinkt	verzinkt
Länge:	2060 mm	1700 mm
Breite:	720 mm	630 mm
Breite der Etagen:		
unten:	720 mm	620 mm
oben:	450 mm	420 mm
Höhe:	900 mm	900 mm
Bereifung:	Ø 160 mm	Ø 160 mm

4 Lenkrollen, 2 mit Bremse, 1 mit Richtungsfeststeller

Alu-Kombi-Wagen

Art.-Nr. 209

Transport- und Verkaufswagen

mit unverwüstlichen Aluminiumwannen.
Obere und untere Etage fest. Dazwischen bis zu 3 weitere Etagen einhängbar.

Auch mit preiswerten
Kunststoffwannen
lieferbar !



Art.-Nr. 209/4 Etagen

Markisengestell (passend zu 209)

Art.-Nr. 100d



Alternativ:
Auch in
620 mm Breite
lieferbar!
(für 60er Kisten)

Art.-Nr. 209a



Transportwagen < ver wandelbar zum <

Maße: L: 1370 mm, B: 570 mm, H: 1670 mm

Bereifung: Ø 125 mm – 4 Lenkrollen, davon 2 mit Feststell-Bremse

Verkaufsständer durch Hebelverstellung

In Schrägstellung B: 1240 mm, H: 1580 mm

Alu-Universalwagen mit 4 Stufen

Art.-Nr. 210



Art.-Nr. 210 – Stufe 1

Länge: 1420 mm
Tiefe: 570 mm
Höhe: 1440 mm



Art.-Nr. 210 – Stufe 2

Länge: 1420 mm
Tiefe: 1370 mm
Höhe: 1280 mm

Passende Markise: siehe nebenstehende Seite.



Art.-Nr. 210 – Stufe 3

Länge: 1420 mm
Tiefe: 1600 mm
Höhe: 1200 mm



**Alternativ:
Auch in Breite 620 mm
lieferbar! (Art.-Nr. 210a)**

Art.-Nr. 210 – Stufe 4

Länge: 1420 mm
Tiefe: 1750 mm
Höhe: 980 mm

Alu-Universalwagen

Art.-Nr. 210

mit hochwertigen
Aluminiumwannen

Dieser Verkaufswagen ist
ein Verwandlungskünstler.

Er ist als

**Etagenwagen,
Transportwagen,
Verkaufswagen
und Stufentisch**

ideal für Wochenmärkte und
Direktvermarkter einsetzbar.
Kein Umladen nach Transport.

Er zeichnet sich aus durch:

- Geringes Gewicht
- Problemloses Verstellen
durch einfache Bedienung
- Große Verkaufsfläche
- Optimale Präsentation
- Wartungsfrei
- Alle Etagen mit Wasserablauf
- Etage als wasserdichte
unverwüsthliche Aluminiumwanne

Alternative:

- Die **preiswerte Kunststoffwanne**
- Bereifung: Ø 125 mm
2 Lenkrollen mit Bremse
2 Bockrollen



Art.-Nr. 210 Verkaufswagen mit Aluwanne

Markisengestell (passend zu 210)

Art.-Nr. 100e



Kunststoffwanne

Die preiswerte
Alternative:
Kunststoffwannen

Lieferbare ¹⁾ Markisencolors:

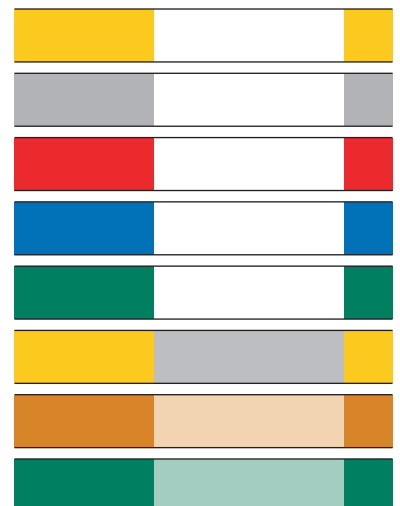

¹⁾ Markisen-Stoffe und Farben können
je nach Lieferant verschieden
ausfallen.

Verkaufswagen

Art.-Nr. 119

Diese Verkaufsstände sind steckbar konstruiert und komplett zerlegbar.

Die Etagen können beliebig versetzt und bequem schräg sowie waagrecht im beladenen Zustand verhängt werden.

Die Haken sind in Abständen von 150 mm angeordnet. Diese Wagen eignen sich gut für Blumen, Pflanzen, Obst und Gemüse.

Alle Verkaufsstände sind mit stabilen Rollen ausgerüstet. 4 Lenkrollen, davon 2 mit Feststeller und 1 mit Richtungsfeststeller.

Der Verkaufswagen Art.-Nr. 119 kann nach Wunsch mit Flachstahletagen, Etagen für Eimer oder Vasen und wasserdichten Wannen geliefert werden.

Außerdem gibt es Pflanzwannen für diese Artikel (s. Abb. unten rechts)



Art.-Nr. 119/4 – wasserdichte Wannen



Art.-Nr. 119/2 – mit Vasenetage



Art.-Nr. 119/2 – mit Eimeretage



Art.-Nr. 119/2 – mit Pflanzwanne



Art.-Nr. 119/2 – wasserdicht

Art.-Nr. 119/2

Länge: 1700 mm
 Breite: 450 mm
 Höhe: 880 mm
 Bereifung: Ø 125 mm



Art.-Nr. 119/3 – Flachstahletagen

Art.-Nr. 119/3

Länge: 1700 mm
 Breite: 450 mm
 Höhe: 1350 mm
 Bereifung: Ø 125 mm

Alle Produkte können auch farbig lackiert geliefert werden!

Bei Bestellung bitte angeben:
*Flachstahletage oder wasserdichte Etage
 oder Etage mit Ringen für 5 ltr. Eimer
 oder für 10 ltr. Eimer*



Art.-Nr. 119/4 – wasserdicht mit Markise

Art.-Nr. 119/4

Länge: 1700 mm
 Breite: 450 mm
 Höhe: 1620 mm
 Bereifung: Ø 125 mm

**Markisengestell
 passend zu 119**

Art.-Nr. 100b

Lieferbare ¹⁾ Markisfarben:

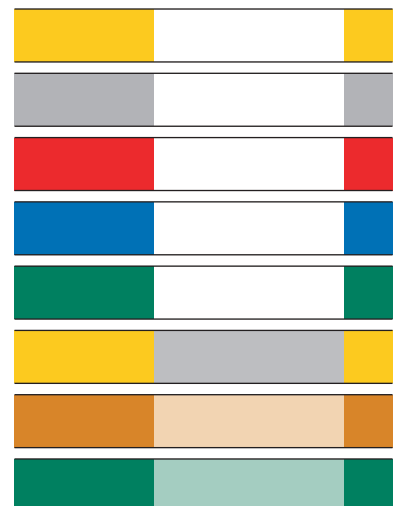

¹⁾ Markisen-Stoffe und Farben können je nach Lieferant verschieden ausfallen.

Verkaufswagen

Art.-Nr. 120

Die Verkaufswagen Art.-Nr. 119 und 120 können je nach Wunsch mit Flachstahletagen, Etagen für Eimer oder Vasen und wasserdichten Wannen geliefert werden. Außerdem gibt es Pflanzwannen für diese Artikel (Abb. siehe S. 8)

Art.-Nr. 120/4

Länge: 1300 mm
Breite: 450 mm
Höhe: 1620 mm
Bereifung: Ø 125 mm

Markisengestell (passend zu 120)

Art.-Nr. 100a

Markisengestell mit Stoffüberzug,
Dralon – wasserfest.

Farben siehe Seite 7



Art.-Nr. 120/3

Länge: 1300 mm
Breite: 450 mm
Höhe: 1350 mm
Bereifung: Ø 125 mm



Art.-Nr. 120/2

Länge: 1300 mm
Breite: 450 mm
Höhe: 880 mm
Bereifung: Ø 125 mm



Art.-Nr. 118/3

Verkaufswagen

feuerverzinkt

Art.-Nr. 118

- auch mit
Gitteretagen
lieferbar.

Art.-Nr. 118

118/1

Länge:	1700 mm
Breite:	580 mm
Höhe:	620 mm
Bereifung:	Ø 160 mm

118/2

Länge:	1700 mm
Breite:	580 mm
Höhe:	1.160 mm
Bereifung:	Ø 160 mm

118/3

Länge:	1700 mm
Breite:	580 mm
Höhe:	1.630 mm
Bereifung:	Ø 160 mm

Bereifung bestehend aus:

4 Lenkrollen, 1 Richtungsfeststeller
und 2 mit Bremse.

Markisengestell (passend zu 118)

Art.-Nr. 100b



Art.-Nr. 118/2



Art.-Nr. 118/1



Verkaufswagen

Art.-Nr. 117

Diese Verkaufswagen sind im Steckverfahren hergestellt und komplett zerlegbar.

Sehr stabiles Rohrrahmengestell mit Gitter- oder Blechetagen. Die Etagen können beliebig versetzt werden. Die Haken sind in Abständen von 150 mm angeordnet.

Diese Verkaufsständer eignen sich gut für Blumen, Pflanzen, Obst und Gemüse.

4 Lenkrollen, Vollgummi, davon 2 mit Feststeller, 1 mit Richtungsfeststeller.

Art.-Nr. 117/3

Länge: 2060 mm

Tiefe: 580 mm

Höhe: 1630 mm

Bereifung:

Ø 160 mm

**Art.-Nr. 117/3 auch
mit Markise lieferbar!
Markisengestell
(passend zu 117)
Art.-Nr. 100c**



Art.-Nr. 117/2

Länge: 2060 mm

Tiefe: 580 mm

Höhe: 1160 mm

Bereifung:

Ø 160 mm



Art.-Nr. 117/1

Länge: 2060 mm

Tiefe: 580 mm

Höhe: 620 mm

Bereifung:

Ø 160 mm

Lieferbare ¹⁾ Markisenfarben:

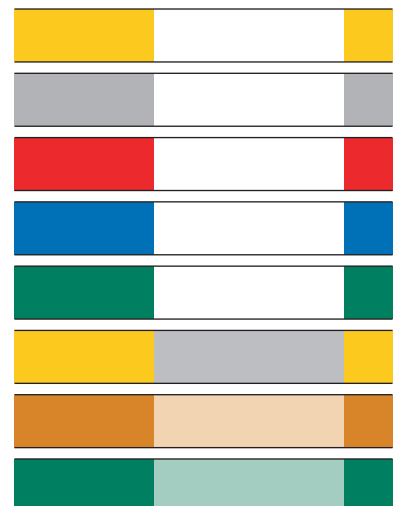

¹⁾ Markisen-Stoffe und Farben können je nach Lieferant verschieden ausfallen.

CC und DC Container



Mit diesem Zubehör verwandeln wir Ihren



Art.-Nr. 1 CC
Markise

Halterung und Gestänge verzinkt,
Stoff: Dralon dorcolor, farblich sortiert

Farben
s. Seite 12

Art.-Nr. 5 CC
Eimerhalterung

(seitlich)
für
2 x 10 ltr.
Eimer,
verzinkt



Art.-Nr. 2 CC
Einlegewanne

aus grauem Kunststoff für CC-Etagen

Art.-Nr. 2 CCa
1/2 Einlegewanne

555 mm x 630 mm

Art.-Nr. 6 CC
Vasenhalter

für
CC-Pfosten,
zum Einhängen,
verzinkt

L: 150 mm
L: 100 mm

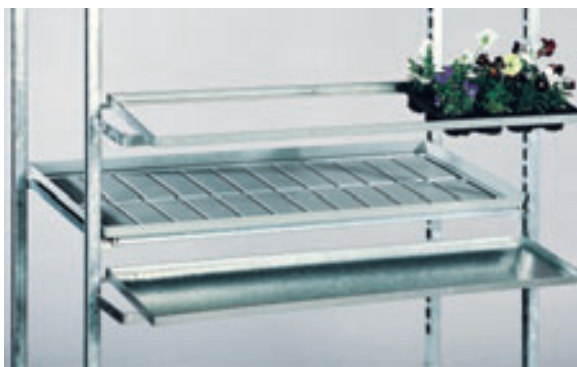

Art.-Nr. 3 CC
Etagenerweiterung

über gesamte Containerbreite
(abnehmbar)

T: 280 mm
verzinkt – mit
und ohne Belag
lieferbar

Art.-Nr. 7 CC
Ampelhalter

für
2 Ampeln
zum
Einstecken
in den
Eckpfosten

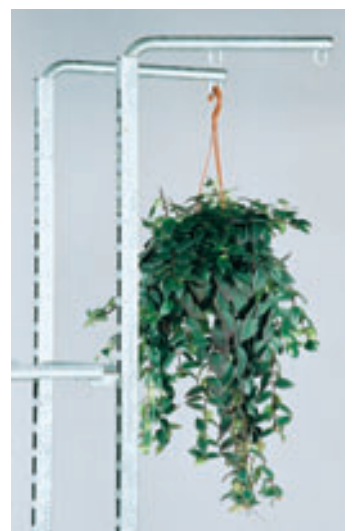

Art.-Nr. 4 CC
Achse
für CC-Container

CC-Container in einen attraktiven Verkaufsständer



Art.-Nr. DC Container
 Grundboden + 3 Etagen
 L: 1350 mm
 B: 565 mm
 H: 1900 mm
 Bereifung: Ø 125 mm
 2 Bockrollen,
 2 Lenkrollen



Art.-Nr. 10 CC
Ringetage
 a. 10 ltr. Eimer
 b. 5 ltr. Eimer
 c. Vasen



Art.-Nr. 8 CC
Pflanzwanne
 mit Rand 150 mm



Art.-Nr. 11 CC
Gitteretage
 für Ampelpflanzen,
 verzinkt



Art.-Nr. 9 CC
 Rückwand aus Gitter,
 verzinkt,
 für Blumenkästen



Art.-Nr. 12 CC-3
Bilder
halterung

DIN A 3,
 verzinkt,
 zum Einstecken

Art.-Nr. 12 CC-4
Bilder
halterung

DIN A 4,
 verzinkt,
 zum Einstecken



Art. Nr 113 – Etagen Vasen/Eimer



Art. Nr 113 – Etagen Vasen/Blech wasserdicht

Verkaufswagen

Feuerverzinkter, stabiler Verkaufswagen mit 2 Etagen

Art.-Nr. 113

beide Etagen sind waagrecht und schräg verstellbar

vielfältige Auswahl an Etagen

- Ringetage für 10 ltr.-Eimer
- Ringetage für 5 ltr.-Eimer
- Ringetage für Vasen
- Blechetage mit Anschlag
- wasserdichte Wanne
- mit oder ohne Wasserablauf

Bereifung Ø 125 mm, 4 Lenkrollen, 2 mit Feststell-Bremse

Maße: L: 1460 mm

B: 675 mm

H: 860 mm

Art.-Nr. 113 K

– ohne Abbildung –

- Ringetage für 10 ltr.-Eimer (2 Ringe)
- Ringetage für 5 ltr.-Eimer (3 Ringe)
- Ringetage für Vasen (5 Ringe)

Bereifung Ø 125 mm, 4 Lenkrollen, 2 mit Bremse

Maße: L: 930 mm

B: 675 mm

H: 860 mm

Bitte bei Bestellung die gewünschte Ausführung der Etagen angeben!

Schnittblumen- Verkaufsständer feuerverzinkt

Art.-Nr. 110
passend für:
8 x 10 Liter Eimer
oder
5 x 10 Liter Eimer

Art.-Nr. 110/8
Wagen für 8 Eimer
à 10 Liter

Länge: 1600 mm
Breite: 680 mm
Höhe: 980 mm



Art.-Nr. 110/8

Art.-Nr. 110/5

Wagen für 5 Eimer à 10 Liter



Art.-Nr. 110/5



Länge: 920 mm
Breite: 680 mm
Höhe: 980 mm
Bereifung:
4 Lenkrollen Ø100 mm
(2 mit Bremse)



Stufengestell für Bindegrün und Schnittblumen

Art.-Nr. 114

- gute Übersicht durch 3 Stufen
- sinnvolle Einteilung der Stufen
- optimale Nutzung auch bei kleinen Einheiten
- 1. Stufe für Vierkantvasen
- 2. Stufe für Vierkantvasen
- 3. Stufe für 10 ltr. Eimer
- Bereifung Ø 125 mm, 4 Lenkrollen
- 2 mit Feststell-Bremse

Maße: L: 1020 mm

B: 780 mm

H: 690 mm

Art.-Nr. 114



Vierkantvase

Bindegrün-Rolli

Art.-Nr. 112

- pulverbeschichtet oder feuerverzinkt
- 4 Lenkrollen, eine mit Bremse

Maße: L: 870 mm

B: 550 mm

H: 1330 mm

Bereifung: Ø 125 mm

Art.-Nr. 112

Regalsystem

Mit dem wirtschaftlich ausgefeilten Chromregal, lassen sich sparsam und qualitativ hochwertige Raumkonzepte realisieren.



Eine Vielzahl von Leiterhöhen macht das System exzellent für die Nutzung von Raumverhältnissen. Es können Kombinationen unterschiedlicher Höhen zusammengestellt werden. Böden sind austauschbar, und in Kombination innerhalb eines Regales verwendbar

Regalleitern/Seitenteile

REGAL-LEITERN
T 33 cm

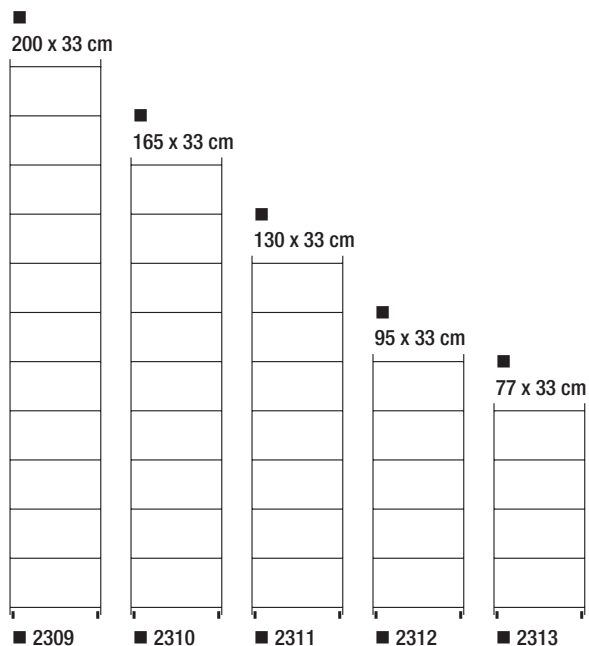

Regalsystem / Etagen



Gitterboden 330 mm

mit Profilblende, hochglanzverchromt

300 x 330 mm	Art.-Nr. 2321
600 x 330 mm	Art.-Nr. 2320
930 x 330 mm	Art.-Nr. 2319



Lochblechboden 330 mm

mit Frontprofil und Auflagerahmen

300 x 330 mm	Art.-Nr. 2498
600 x 330 mm	Art.-Nr. 2499
930 x 330 mm	Art.-Nr. 2500



Holzboden 330 mm

300 x 330 mm	Art.-Nr. 2327
600 x 330 mm	Art.-Nr. 2326
930 x 330 mm	Art.-Nr. 2325



Glasboden 330 mm

300 x 330 mm	Art.-Nr. 2324
600 x 330 mm	Art.-Nr. 2323
930 x 330 mm	Art.-Nr. 2322



Wasserdichte Aluwanne 330 mm

300 x 330 mm	Art.-Nr. 2351
600 x 330 mm	Art.-Nr. 2350
930 x 330 mm	Art.-Nr. 2352



Vasenhalter 330 mm

300 x 330 mm 2 Vasen	Art.-Nr. 2361
600 x 330 mm 3 Vasen	Art.-Nr. 2360
930 x 330 mm 4 Vasen	Art.-Nr. 2362

Regalsystem / Zubehör

Deko Top

■ 2316		■ 33 x Ø 3,2 cm BUCHE
■ 2317		■ 33 x Ø 3,2 cm CHROM

Wandbefestigungs-Set

■ 2345
VERCHROMT



■ 56 x 33 cm

■ 2389



Steckhülsen-Verbindung

■ 2394
VERCHROMT



Sicherungsbügel-Set

■ 2398
VERCHROMT



Transport- und Verkaufswagen

Art.-Nr. 104 und 204

Stahl (feuerverzinkt) oder Aluminium

Standardausführung: Grundboden + 3 Etagen (wie Abbildung)

Zusatzetagen lieferbar.



Bereifung: Ø 160 mm mit Bremse

Idealer Transport- und Verkaufswagen für Gartenbau und Blumenhandel. Feuerverzinkt oder Aluminium.

Besonders geeignet als fahrbarer Container für LKW-Transport, Märkte, Blumen- und Pflanzenhandel. Höhen- und schrägenverstellbaren Etagen, aus verzinktem Blech. Etagen alle 10 cm verstellbar.

Stahl, feuerverzinkt

Art.-Nr.	104	104a	104b
Länge:	1320 mm	1000 mm	1700 mm
Breite:	640 mm	640 mm	640 mm
Höhe:	1720 mm	1720 mm	1720 mm

Bereifung: Ø 125 mm, 2 Bockrollen, 2 Lenkrollen

Standard-Bereifung: Ø 125 mm; weitere lieferbare Größen: Ø 160 mm Vollgummi, Ø 200 mm Vollgummi, Ø 200 mm Luftbereifung

(für LKW-Ausrüstung: 4 Lenkrollen, 3 mit Feststeller, 1 mit Richtungsfeststeller). Größe der Räder nach Wunsch.

Die Wagen sind zerlegbar (Herstellung im Steckverfahren) oder komplett verschweißt.

Die Aluminiumversion

Durch die Konstruktion aus dickwandigem Aluminium-Vierkanntrohr vereint dieser Wagen wenig Gewicht, Rostfreiheit und Stabilität in sich.

Aluminium

Art.-Nr.	204	204a	204b
Länge:	1320 mm	1000 mm	1700 mm
Breite:	645 mm	645 mm	645 mm
Höhe:	1720 mm	1720 mm	1720 mm

Bereifung: Ø 125 mm, 2 Bockrollen, 2 Lenkrollen

Standard-Bereifung: Ø 125 mm; weitere lieferbare Größen: Ø 160 mm Vollgummi, Ø 200 mm Vollgummi, Ø 200 mm Luftbereifung

(für LKW-Ausrüstung: 4 Lenkrollen, 3 mit Feststeller, 1 mit Richtungsfeststeller). Größe der Räder nach Wunsch.

Diese Transportwagen sind komplett verschweißt.



Art.-Nr. 116 K – 3 Etagen



Art.-Nr. 116 S – 2 Etagen



Art.-Nr. 116 B – 4 Etagen

Transportwagen

Art.-Nr. 116

Der ideale, innerbetriebliche Transportwagen. Wendig, leichtlaufend und mit Wippeffekt. Böden in Blech oder Flachstahletagen und alle 12,5 cm in der Höhe verstellbar. Komplett feuerverzinkt, Tragfähigkeit 300 kg.



Art.-Nr. 116 ist auch mit Flachstahletagen lieferbar

	Art.-Nr. 116 S	Art.-Nr. 116 B	Art.-Nr. 116 K
Länge:	1900 mm	1700 mm	1400 mm
Breite:	500 mm	640 mm	500 mm
Höhe insgesamt			
mit 4 Etagen:	1730 mm	1730 mm	1730 mm
mit 3 Etagen:	1400 mm	1400 mm	1400 mm
mit 2 Etagen:	950 mm	950 mm	950 mm
Hakenabstand:	125 mm	125 mm	125 mm
Bereifung			
2 Lufträder:	Ø 260 mm	Ø 260 mm	Ø 260 mm
2 Vollgummiräder mit Feststeller:	Ø 125 mm	Ø 125 mm	Ø 125 mm



Art.-Nr. 140c – Transportkarre

Transportkarre

Art.-Nr. 140

für den innerbetrieblichen Transport. Stabile feuerverzinkte Stahlrohrkonstruktion mit Abstellstütze und Rückenschild, (herausnehmbar).

Bereifung: 2 Lufträder Ø 400 mm

Auch mit einem Rad lieferbar!

Größe der Plattform:

Art.-Nr.	140a	140b	140c
Länge:	1640 mm	1700 mm	1820 mm
Breite:	500 mm	700 mm	820 mm

Zubehör:

1 Aufsatzetage aus verzinktem Stahl



Art.-Nr. 140c – mit Riffelblechbelag



Art.-Nr. 140b



Rad Ø 400 mm

Alle Transportkarren können auch mit geschlossenen Ablagefächern geliefert werden.

- mit Holz
- mit Aluminium-Riffelblech



Art.-Nr. 140c mit Aufsatzetage

Behälter-Schiebewagen, Art.-Nr. 140 D

Robustes Stahlrohrfahrgestell, feuerverzinkt.
Behälter aus schwarzem, stabilem Kunststoff
(Polyäthylen) starkwandig, schlagzäh und kippar.
Wannenrand mit Stahlrohrrahmen stabilisiert.

Bereifung: 400 mm Ø Lufträder.

Inhalt: 180 L-flüssig
360 L-Schüttgut

Mulde: 1400 x 800 x 420 mm (L x B x H)

Gesamt: 1850 x 800 x 850 mm (L x B x H)



Art.-Nr. 140 D

Schubkarre, Art.-Nr. 85 F und 95 F

Stabile Schubkarre mit feuerverzinkter Schüssel.
Schüssel durch Rohreinlage extra verstärkt, nahtlos
und aus einem Stück gezogen.
Sehr stabiles Chassis.

Art.-Nr. 85 F

Art.-Nr. 95 F

250 kg

300 kg

Tragkraft

85 l

95 l

Fassung

20 kg

21 kg

Eigengewicht

400 mm Ø

400 mm Ø

Bereifung

– Kugellager –



Art.-Nr. 85 F / 95 F

Handpritschenwagen



Größe und Preise auf Anfrage



Pikierkistenkarre

Art.-Nr. 50 P

feuerverzinkte stabile Konstruktion mit einhängbaren Bügeln.

Höhe: 1420 mm

Breite: 320 mm – Rahmenbreite

520 mm – äußere Breite – incl. Räder

***Auf Wunsch auch mit einem Rad
oder innenliegenden Rädern lieferbar.***

Bereifung: Ø 260 mm Luftrollen – Stollenprofil –
Stahlfelgen

Zubehör: 50 P/B = Bügel einzeln.



Baumschulkarre

Art.-Nr. 51

Stahlkonstruktion, feuerverzinkt, stabile Schaufel

Tiefe: 500 mm

Breite: 550 mm

Gesamtbreite: 750 mm

Höhe: 1500 mm

Bereifung Luft: Ø 400 mm

Tragkraft: 500 kg

Zubehör:

Art.-Nr. 51/B

Haltebügel kann in zwei verschiedenen Höhen
eingehängt werden.

KANO Unsere Erfahrung ist Ihr Gewinn!

Stapelkarre mit und ohne Kufen



Art.-Nr. A 1325 L

Geschweißter Rahmen aus hochfester Alu-Speziallegierung, kein Rosten, Sicherheitshandgriffe, Lufträder Ø 260 x 85 mm, mit Präzisionskugellager, universell einsetzbar – besonders, wenn es auf geringes Eigengewicht ankommt.

**Sehr geringes
Eigengewicht – trotzdem
200 kg Tragkraft**



Art.-Nr. A 1326 L

**Weitere
Stapel-
und Sack-
karren auf
Anfrage**



Art.-Nr. A 1330 L



Art.-Nr. A 1331 L

	Art.-Nr.	Tragkraft kg	Höhe mm	Schaufellänge mm	Schaufelbreite mm	Gesamtbreite mm	Luft-Bereifung mm	Eigengewicht kg
Alukarren	A 1325 L	200	1300	250	320	570	260 x 85	8
	A 1326 L	200	1300	300	480	570	260 x 85	9
	A 1330 L	200	1300	250	320	570	260 x 85	9
	A 1331 L	200	1300	300	480	570	260 x 85	10
Handgriff	1762	–	–	–	–	–	–	–
Kunststoff-Gleitkufen	1753	–	–	–	–	–	–	–

Paketroller



Art.-Nr. 1730



Art.-Nr. 1732



Art.-Nr. 1735

	Art.-Nr.	Tragkraft kg	Höhe mm	Schaufellänge mm	Schaufelbreite mm	Gesamtbreite mm	Vollgummi- Bereifung mm	Luft-Bereifung mm	Eigengewicht kg
Paketroller	1730	50	1030	300	385	390	127 x 30	–	3,2
	1732	125	1090	320	480	488	170 x 35	–	5,2
	1735	250	1190	450	595	660	–	220 x 70	12,6

Sack- und Kistenkarren



Art.-Nr. A 1115 L



Art.-Nr. A 1116 L



Art.-Nr. A 1125 L

	Art.-Nr.	Tragkraft kg	Höhe mm	Schaufellänge mm	Schaufelbreite mm	Gesamtbreite mm	Luft-Bereifung mm	Eigengewicht kg
Sack- und Kistenkarren	A 1115 L	150	1150	150	400	570	260 x 85	8
	A 1116 L	150	1150	300	480	570	260 x 85	9
	A 1125 L	150	1150	250	320	570	260 x 85	7

Sack- und Kistenkarren



Art.-Nr. B 1115 L



Art.-Nr. B 1116 L



Art.-Nr. K 1116 | K 1116 L



Art.-Nr. B 1327 L



Art.-Nr. A 1328 L



Art.-Nr. K 1330 | K 1330 L

	Art.-Nr.	Tragkraft kg	Höhe mm	Schaufellänge mm	Schaufelbreite mm	Gesamtbreite mm	Vollgummi- Bereifung mm	Luft-Bereifung mm	Eigengewicht kg
Stahlrohrkarren	B 1115 L	250	1150	150	400	590	–	260 x 85	12
	B 1116 L	250	1150	300	480	590	–	260 x 85	15
	K 1116	250	1150	150/500	400/330	620	250 x 60	–	17
	K 1116 L	250	1150	150/500	400/330	620	–	260 x 85	14,5
	B 1327 L	300	1600	250	320	580	–	260 x 85	15
	B 1328 L	300	1600	300	480	580	–	260 x 85	17
	K 1330	300	1300	500	250	580	250 x 60	–	18
	K 1330 L	300	1300	500	250	580	–	260 x 85	15,5

Stapelkarre mit und ohne Kufen



Art.-Nr. B 1330 L

Wahlweise mit Luft- und Vollgummibereifung
Tragkraft 300 kg

Sehr stabile Stahlrohr-Schweißkonstruktion, schlag- und kratzfeste Oberfläche durch hochwertige Pulverbeschichtung (umweltfreundliche Lackierverfahren), Sicherheitshandgriffe, leichtlaufende Räder mit Rollenlager, universell einsetzbar.



Art.-Nr. B 1331 L

Bereifung:
Lufträder Ø 260 x 85 mm
Vollgummiräder Ø 250 x 60 mm



Art.-Nr. B 1325 L



Art.-Nr. B 1326 L



Handgriff



Kunststoff-Gleitkufen

	Art.-Nr.	Tragkraft kg	Höhe mm	Schaufellänge mm	Schaufelbreite mm	Gesamtbreite mm	Vollgummi- Bereifung mm	Luft-Bereifung mm	Eigengewicht kg
Stapelkarren mit und ohne Kufen	B 1330 L	300	1300	250	320	580	–	260 x 85	15
	B 1331 L	300	1300	300	480	580	–	260 x 85	17
	B 1325 L	300	1300	250	320	580	–	260 x 85	14
	B 1326 L	300	1300	300	480	580	–	260 x 85	16

Typ ABS



Diese Aluminium-Verladeschienen, die aus einem Strangpressprofil hergestellt werden, bieten ein ideales Verhältnis zwischen Eigengewicht und Belastbarkeit.

Mit einer Innenbreite von 150 mm sind sie sehr gut geeignet, um z.B. Motorräder, Hochdruckreiniger, Generatoren usw. zu verladen.

Durch die Profilierung können diese Schienen während des Transports platzsparend ineinander gelegt werden. Sie sind auch in faltbarer Ausführung lieferbar.



Länge (mm)	Fahrrinnenbreite (mm)	Breite außen (mm)	Höhendifferenz H (mm)		Tragkraft (kp/Paar)	Gewicht (kg/Stück)	Typ	Bestell-Nr.
			15%	30%				
1000	150	235	150	300	400	5	ABS 04	082.00.004
1500	150	235	225	450	400	6	ABS 05	082.00.005
2000	150	235	300	600	400	8	ABS 01	082.00.001
2500	150	235	375	750	350	10	ABS 02	082.00.002
3000	150	235	450	900	300	12	ABS 03	082.00.003

Andere Abmessungen auf Anfrage

Mobile Überladebrücke – Tragkraft bis zu 1200 daN (kp)

Länge L (mm)	Breite (mm)	Höhendifferenz H (mm)		Tragkraft (kp)	Gewicht (kg)	Typ	Bestell-Nr.
		min	max				
750	1250	0	+ 100	600	20	AWB 508	307.00.000
1000		+ 50	+ 125		26	AWB 510	307.00.001
1200		+ 60	+ 150		30	AWB 512	307.00.002
1500		+ 80	+ 190		40	AWB 515	307.00.003
1800		+ 100	+ 225		47	AWB 518	307.00.004
750		+ 50	+ 100	1200	24	AWB 1008	307.00.005
1000		+ 50	+ 125		30	AWB 1010	307.00.006
1200		+ 60	+ 150		37	AWB 1012	307.00.007
1500		+ 80	+ 190		47	AWB 1015	307.00.008
1800		+ 100	+ 225		57	AWB 1018	307.00.009

Andere Abmessungen auf Anfrage

Typ AOS

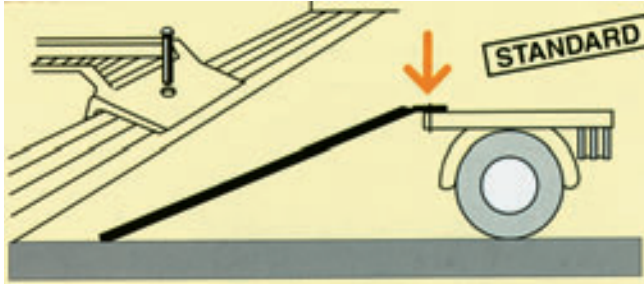

Länge L (mm)	Breite B (mm)	Höhe E (mm)	Höhendifferenz H (mm)		Tragkraft (kp/Paar)	Gewicht (kg/Stück)	Typ	Bestell-Nr.
			15%	30%				
1500	200 (+15)	60	225	450	700	7	AOS 200	081.01.008
2000			300	600	500	8		081.01.009
2500			375	750	400	9		081.01.010
3000			450	900	300	11		081.01.011
1500	300 (+15)	60	225	450	1000	10	AOS 300	081.01.020
2000			300	600	800	12		081.01.021
2500			375	750	600	14		081.01.022
3000			450	900	500	16		081.01.023
3500			525	1050	400	18		081.01.024
1500	300 (+15)	70	225	450	1700	14	AOS 300	081.01.026
2000			300	600	1500	17		081.01.027
2500			375	750	1300	21		081.01.028
3000			450	900	1100	25		081.01.029
3500			525	1050	900	29		081.01.030
4000			600	1200	800	32		081.01.031
1500	400 (+15)	60	225	450	1400	13	AOS 400	081.01.035
2000			300	600	1000	16		081.01.036
2500			375	750	800	19		081.01.037
3000			450	900	600	22		081.01.038
3500			525	1050	550	25		081.01.039
1500	400 (+15)	70	225	450	2000	17	AOS 400	081.01.041
2000			300	600	1800	21		081.01.042
2500			375	750	1600	26		081.01.043
3000			450	900	1400	30		081.01.044
3500			525	1050	1300	35		081.01.045
4000			600	1200	1200	39		081.01.046

Länge L (mm)	Breite B (mm)	Höhe E (mm)	Höhendifferenz H (mm)		Tragkraft (kp/Paar)	Gewicht (kg/Stück)	Typ	Bestell-Nr.
			15%	30%				
1500	600 (+15)	60	225	450	1100	19	AOS 600	081.01.047
2000			300	600	800	23		081.01.048
2000	600 (+15)	70	300	600	1050	31	AOS 600	081.01.050
2500			375	750	950	38		081.01.051
3000			450	900	850	44		081.01.052
1500	800 (+15)	70	225	450	1200	32	AOS 800	081.01.053
2000			300	600	1100	41		081.01.054
2500			375	750	1000	50		081.01.055
3000			450	900	900	59		081.01.056

Andere Abmessungen auf Anfrage

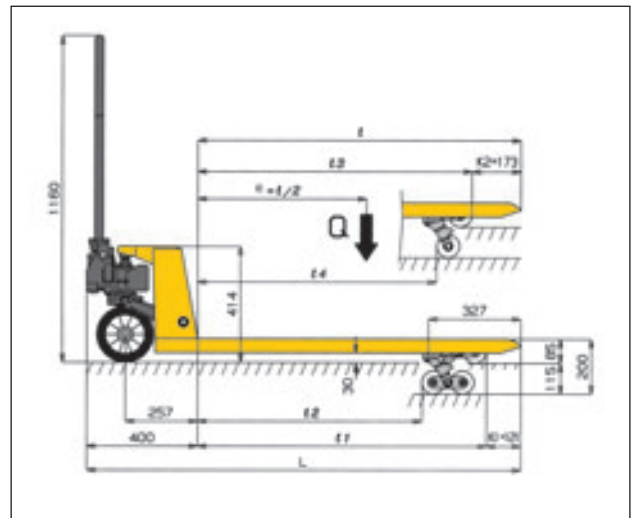
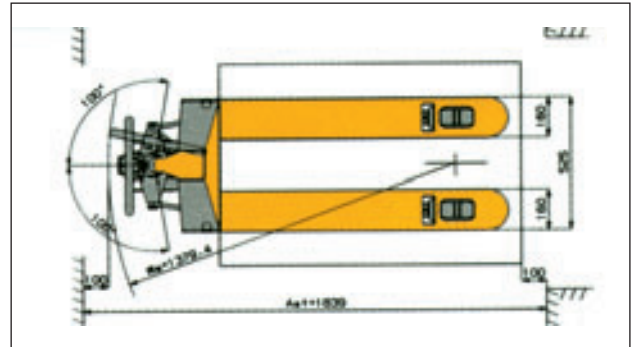

Bestell-Nr.	Modell	Tragkraft	Lastrollen	Räder	Gewicht	Gabellänge
F 01703	20 S2	2000 kg	2 x N	Gummi	63 kg	1150 mm
F 01707	20 S4	2000 kg	4 x N	Gummi	67 kg	1150 mm
F 01308	25 S2	2500 kg	2 x P	Gummi	63 kg	1150 mm
F 01310	25 S4	2500 kg	4 x P	Gummi	68 kg	1150 mm
F 01311	25 S2	2500 kg	2 x P	Gummi	54 kg	800 mm
F 01312	25 S4	2500 kg	4 x P	Gummi	58 kg	800 mm
F 01325	25 S2	2500 kg	2 x P	Gummi	57 kg	950 mm
F 01335	25 S4	2500 kg	4 x P	Gummi	61 kg	950 mm
F 01740	20 S4	2000 kg	4 x N	Gummi	87 kg	1350 mm
F 01741	16 S4	1600 kg	4 x N	Gummi	93 kg	1500 mm
F 01742	14 S4	1400 kg	4 x N	Gummi	105 kg	1800 mm
F 01743	12 S4	1200 kg	4 x N	Gummi	109 kg	2000 mm

P = Polyurethan N = Nylon

Pflanzen-Service Wagen

Art.-Nr. 96

Ausführung

Stabile Konstruktion komplett aus Aluminium.
Abstellfläche wasserdicht mit Ablauf, für Pflegemittel.
Separate Abstellwanne mit Ablauf für Gießkanne.
Halterung für Pflanzstäbe.
Aufnahme für Zange, Schere und Messer.

Maße:

Länge: 1000 mm
Breite: 570 mm
Höhe: 1300 mm

Behälter: 150 Liter – herausnehmbar
Bereifung: Ø 150 mm, 4 Lenkrollen
Zubehör: Blechverkleidung – geeignet als Werbefläche

Dieser Wagen kann auch ganz speziell für Ihre Bedürfnisse, nach Ihren Angaben gefertigt werden, z.B. mit 100- oder 200 Liter Behälter. Bereifung nach Wunsch



Grabpflegewagen

Art.-Nr. 97

Ausführung

Stabile Konstruktion komplett aus Aluminium.
Mit Einlegewanne aus Kunststoff – 90 Liter.
Grundboden Aluminiumwanne.
Aufnahme für Gartengeräte.

Maße:

Länge: 1300 mm
Breite: 600 mm
Höhe: 1000 mm

Maße Kunststoffwanne:

L x B x H
720 x 420 x 300 mm

Bereifung: 200 mm, 2 Bockrollen,
2 Lenkrollen mit Bremse





Art.-Nr. 360 – Schaufel



Art.-Nr. 305 – Spaten Edelstahl



Art.-Nr. 11g Kranzständer Höhe 1200 mm und
Art.-Nr. 11k Höhe 910 mm

Blumenkästen und -Kübel aus Alu-Riffelblech – auf Anfrage

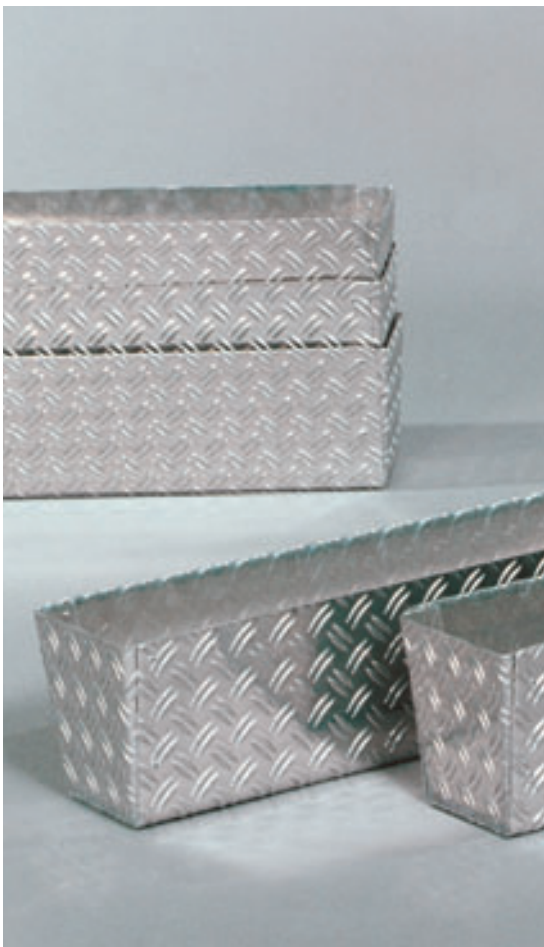

Größen für alle Balkonkästen und Blumen Kübel lieferbar.
Zubehör: Einlegeblech



Stabile, optisch ansprechende Blumenkästen aus 2,5 / 4,0 mm Alu-Duettblech
Füße zum Justieren. **Gesamthöhe:** 390 mm. **Kastentiefe:** 300 mm.

Auswahl aus unserem vielseitigen Rädersortiment



Luftrad mit Stahlblechfelge verzinkt oder lackiert

Art.-Nr. R 400

Tragkraft 250 kg, Rad Ø 400 mm, Achse Ø 25 mm



Luftrad mit Stahlblechfelge verzinkt

Art.-Nr. R 260

Tragkraft 200 kg, Rad Ø 260 mm, Achse Ø 20 mm



Vollgummirad mit Stahlblechfelge

Art.-Nr. R 160

Bockrolle – Lenkrolle mit Bremse – Lenkrolle mit Richtungsfeststeller
(Lieferbar auch in Ø 125 mm und Ø 200 mm)



Gummirad mit Stahlblechfelge (spurlos)

Art.-Nr. R 125

Lenkrolle – Lenkrolle mit Bremse – Lenkrolle mit Richtungsfeststeller



Spezial-Weichgummi-Bereifung

Art.-Nr. R 150

Bockrolle – Lenkrolle – Lenkrolle mit Bremse

KANO

Transportgeräte

Unser weiteres Programm – fordern Sie ausführliche Prospekte an.

KANO Tischsysteme



KANO Kunden-Einkaufssysteme



KANO *die richtige Entscheidung!*

KANO Transportgeräte GmbH

Ziegeleistraße 13

64560 Riedstadt-Erfelden

Tel.: (0 61 58) 918 36-0

Fax: (0 61 58) 918 36-20

Internet: www.kano-transportgeraete.de

E-Mail: mail@kano-transportgeraete.de

Vertretung in der Schweiz:

gvz-rossat ag/sa

Industriestrasse 10

CH-8112 Otelfingen

Tel.: +41 (0)44 271 22 11

Fax: +41 (0)44 271 76 73

www.gvz-rossat.ch

info@gvz-rossat.ch

Vertretung in Norwegen:

L.O.G AS

Brobekkveien 104 B

0582 Oslo

Phon +47 815 20 100

Faks +47 815 20 101

www.log.no

firmapost@log.no

